



M49 - M60

Store enrouleur

Le haut de gamme des systèmes pour stores enrouleurs de qualité. Fiable, performant, durable et sans failles.

Un système High-tech pour stores à grandes dimensions.

Tubes d'enroulement aluminium T6 disponibles en 2 diamètres, Ø49 et Ø60 pouvant aller jusqu'à 4 mètres de large.

Supports en acier et caches en thermoplastique.

Supports Déco et Gran Déco pour un plus de design et comme complément de décoration (disponibles en option)

3 couleurs à choisir, blanc noir et gris (noir, blanc et argent mate pour Déco et Gran Déco)



Système M49 - M60

Relatio n
1.4

49

60

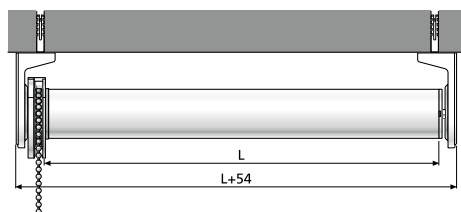
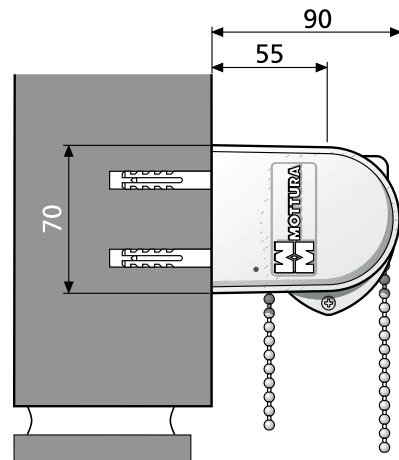
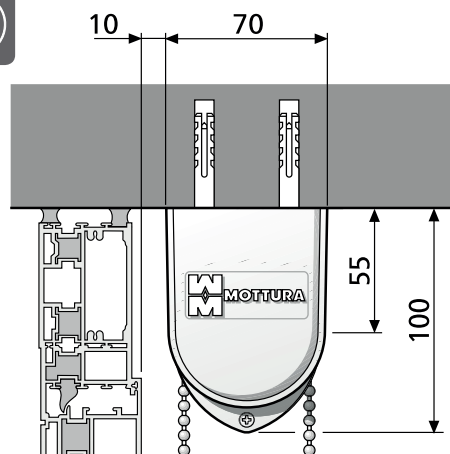

Supports	Embout	Mécanisme	Total
Sans cache	-21 mm	-31 mm	-52 mm
Avec cache	-22 mm	-32 mm	-54 mm

Caractéristiques

Système a mécanisme d'entrainement démultiplié a rapport 1.4 pour la plus grande souplesse d'utilisation.

Esthétique, fiable, efficace et silencieux.

Supports en acier et joues plastiques.

Supports décoratifs en option.

Chainettes plastique ou métallique.

Réalisé en nylon renforcé fibre de verre, un thermoplastique de très hautes performances et durabilité.

Tube d'enroulement Ø49 en aluminium T6.

Tube d'enroulement Ø60 en aluminium T6.

Barre de charge Ø20 en aluminium.

Couleurs disponibles: Blanc gris ou noir.

M49: L. máxi: 320 cm - H. máxi: 360 cm

M60: L. máxi: 400 cm - H. máxi: 400 cm

(Selon tissus)

Options

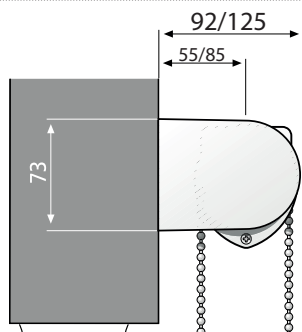

Supports décoratifs
Déco - Gran Déco (AR/BL/NR/GR)

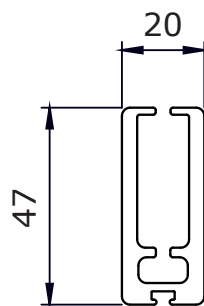

Barre de charge apparente aluminium
(AR/BL/NR/GR)

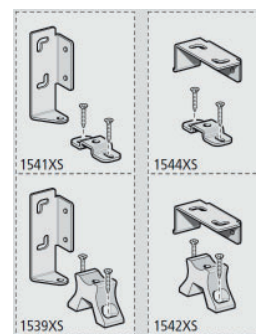

Guidage câble

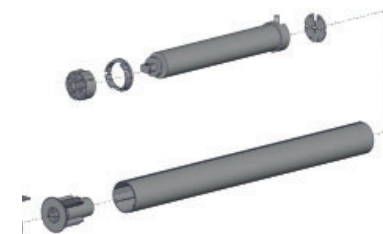

Moteur, filaire, Radio ou M2NET.



M49 - M60

